

入浴関連用具

入浴は清潔な身体を保つだけでなく、気分もリフレッシュさせます。
安心して楽しく入浴できるように、すべり止めマットや手すり、移動用手すり、入浴台などを身体の状況に合わせて配置しましょう。

入浴用いす 介護保険対象購入商品

折りたたみシャワーチェア M型

(株)リッチェル

- 快適な座り心地と使いやすさを両立。 ②背付H
- 場所をとらない小型サイズ。 ①背なし
- 狭い浴室でも使えるコンパクト設計。

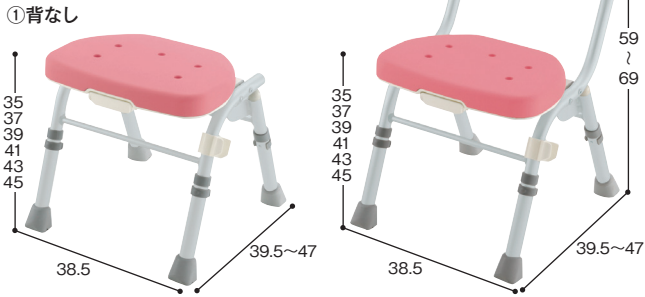

- 重量:①=2.4kg, ②=3kg
- 座面サイズ:36×27cm
- 耐荷重:100kg
- 材質:アルミ、ポリエチレン、EVA樹脂、合成ゴム
- 色:ピンク

購入価格	背なし	背付H
	25,300円 (税抜 23,000円)	30,800円 (税抜 28,000円)

○TAISコード (背なし)00426-000039 (背付H)00426-000041

シャワーチェアユクリアコンパクト腰当付おりたたみN

パナソニックエイジフリー(株)



- 集合住宅など狭い浴室に適しています。
- 折りたたんでも倒れない自立型。
- 腰当てタイプなので体を洗うのが楽。

- 重量:2.8kg ■折りたたみサイズ:幅40.5×奥行20×高さ58~68cm ■座面サイズ:36×30cm ■耐荷重:100kg
- 材質:アルミ・ポリエチレン・EVA樹脂

購入価格	折りたたみ時
	26,730円 (税抜 24,300円)

○TAISコード 00980-000274

シャワーチェアユクリアコンパクトおりたたみN

パナソニックエイジフリー(株)



- 狭いお風呂でも邪魔にならないコンパクトタイプのシャワーチェア。
- 横への移乗性を向上させた、ひじかけのないおりたたみタイプです。

- 重量:3.1kg ■折りたたみサイズ:幅40.5×奥行20×高さ66~76cm ■座面サイズ:36×30cm ■耐荷重:100kg
- 材質:アルミ・ポリエチレン・EVA樹脂

購入価格	折りたたんでも倒れない自立型
	27,830円 (税抜 25,300円)

○TAISコード 00980-000273

シャワーチェアユクリアAir

パナソニックエイジフリー(株)

- 強度はそのまま従来品より最大約30%軽量化を実現!

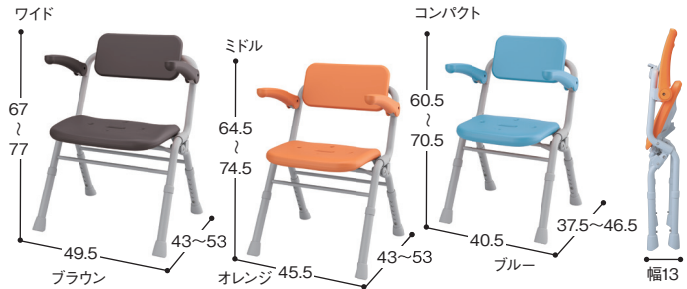

- ワイド:座面高さ=36~46cm(2cmピッチ6段階)、ミドル:座面高さ=36~46cm(2cmピッチ6段階)、コンパクト:座面高さ=31.5~41.5cm(2cmピッチ6段階) ■重量:ワイド=3.7kg、ミドル=3.5kg、コンパクト=3.3kg ■折りたたみサイズ:ワイド=幅50.5×奥行50~50.5×高さ88~99cm、ミドル=幅45.5×奥行87~97×高さ87~97cm、コンパクト=幅40.5×奥行13×高さ78~89cm ■耐荷重:100kg ■材質:アルミ・ステンレス・EVA樹脂、ポリプロピレン

購入価格	ワイドSPワンタッチ	ミドルSPワンタッチ	コンパクトSPワンタッチ
	39,380円 (税抜 35,800円)	37,730円 (税抜 34,300円)	37,730円 (税抜 34,300円)

○TAISコード (ワイド)00980-000433 (ミドル)00980-000391 (コンパクト)00980-000434

折りたたみシャワーベンチ FC(背付タイプ)

アロン化成(株)

- 狭い浴室でも使えるコンパクトなシャワーベンチをお探しの方に。



- 折りたたみサイズ:容量:幅40×奥行15×高さ73~83cm
- 重量:約3kg ■カラー:レッド/グリーン/ブルー

購入価格	折りたたみタイプ
	33,000円 (税抜 30,000円)

○TAISコード 00221-000502

折りたたみシャワーベンチ FSフィット

アロン化成(株)

- 座った姿勢の保持ができない方や浴槽への移乗を楽に行いたい方に。
- 折りたたみ幅15cm。片手ですばやく折りたため、自立します。



- 重量:約4kg ■折りたたみサイズ:幅46×奥行15×高さ80~91cm ■座面サイズ:41×33cm ■耐荷重:100kg
- 材質:本体=アルミ、ソフトパッド=EVA、座面・背もたれ=PE ■色:レッド、グリーン、ブルー □FSフィット:レッド536-056 グリーン536-058 ブルー536-057

購入価格	片手で折りたためます
	38,500円 (税抜 35,000円)

○TAISコード 00221-000469

関連用具
入浴

入浴用いす・浴槽内いす 介護保険対象購入商品

水まわり用車いす (4輪キャスタータイプ)

TOTO(株)

- 横移動も可能で狭い浴室やトイレに便利です。
- 室内の移動用車いすとしても使用できます。



■重量:6.1kg ■耐荷重:100kg
 ■材質:本体=アルミ、アームレスト=ポリプロピレン、フットレスト・背もたれ=ナイロン

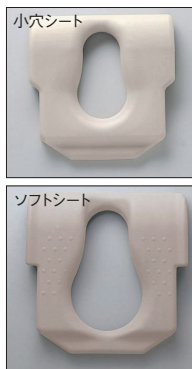

ご注意	
水まわり用車いすはご使用になる便器の高さに応じて、下記の3タイプから選べます。	
適合機種	便器高
① Aタイプ	37・38cm
② Bタイプ	35・36cm
③ Cタイプ	41.7cm

購入価格	小穴シート	ソフトシート
	157,410円 (税抜 143,100円)	157,410円 (税抜 143,100円)

○TAISコード 00187-000065

簡易シャワー車いす

(株)カワムラサイクル

- 浴室でも移動がラクな小回りタイプ。
- 肘掛はハネ上げ式。
- 背もたれは折りたたみ式。

■サイズ:KSC-1/ST=幅43×奥行56~65×高さ86cm、KSC-2/ST=幅46×奥行56~65×高さ86cm ■座幅:39cm ■座面高:40cm ■車輪:KSC-1/ST=3×3インチ、KSC-2/ST=3×8インチ
 ■重量:KSC-1/ST=9.8kg、KSC-2/ST=10.0kg
 ■材質:アルミ製 ■カラー:イエロー・レッド



購入価格	KSC-1/ST	KSC-2/ST
	74,800円 (税抜 68,000円)	74,800円 (税抜 68,000円)

○TAISコード (KSC-1/ST)00160-000300 (KSC-2/ST)00160-000301

シャワースカールE

- 持ち運び、収納に便利な折りたたみシャワーキャリー。
- 乗り降りが楽なフットレスト。

■折りたたみ時:幅53.5×奥行41×高さ75.5cm
 ■座面高:(メッシュシート)44.5cm、(U型シート)47cm、(O型)48.5cm、(穴無し)47.5cm
 ■材質:アルミ製 ■耐荷重:100kg

購入価格	メッシュシート	O型	U型	穴無しシート
	117,700円 (税抜 107,000円)			119,900円 (税抜 109,000円)

○TAISコード (メッシュシート)00129-000290 (O型シート)00129-000291 (U型シート)00129-000293 (穴無し)00129-000292

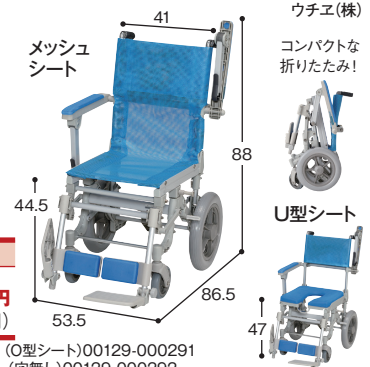

浴槽台ユクリアAir

- 軽くなって、持ち運びがラクにできる浴槽台。



品名	サイズ	カラー	品番	購入価格	品名	サイズ	カラー	品番	購入価格
ソフトAirレギュラー1220	高さ:12~20cm 脚37×27、座面37.5×30cm 重量:約2.4kg	オレンジ ブルー モカブラウン	PNL11420	27,800円 (税抜24,800円)	Airレギュラー1220	高さ:12~20cm 脚37.5×27.5、座面37.5×30cm 重量:約1.7kg	オレンジ ブルー モカブラウン	PNL11220	25,080円 (税抜22,800円)
ソフトAirレギュラー1826	高さ:18~26cm 脚37×27、座面37.5×30cm 重量:約2.5kg	オレンジ ブルー モカブラウン	PNL11426		Airレギュラー1826	高さ:18~26cm 脚37.5×27.5、座面37.5×30cm 重量:約1.8kg	オレンジ ブルー モカブラウン	PNL11226	
ソフトAirコンパクト1220	高さ:12~20cm 脚29.5×22、座面30×24cm 重量:約1.9kg	オレンジ ブルー モカブラウン	PNL11320	26,180円 (税抜23,800円)	Airコンパクト1220	高さ:12~20cm 脚30×22、座面30×24cm 重量:約1.5kg	オレンジ ブルー モカブラウン	PNL11120	23,980円 (税抜21,800円)
ソフトAirコンパクト1826	高さ:18~26cm 脚29.5×22、座面30×24cm 重量:約2.0kg	オレンジ ブルー モカブラウン	PNL11326		Airコンパクト1826	高さ:18~26cm 脚30×22、座面30×24cm 重量:約1.6kg	オレンジ ブルー モカブラウン	PNL11126	

○TAISコード (レギュラー1220)00980-000394 (レギュラー1826)00980-000395 (コンパクト1220)00980-000392 (コンパクト1826)00980-000393 (ソフトレギュラー1220)00980-000437 (ソフトレギュラー1826)00980-000438 (ソフトコンパクト1220)00980-000435 (ソフトコンパクト1826)00980-000436

安寿

軽量浴槽台あしびたシリーズ

- 水切れのよい貫通構造。
- 楽に取り出しできる持ち手。
- 楽しく高さ調節。



品名	高さ(cm)	重量	カラー	品番	購入価格	品名	高さ(cm)	重量	カラー	品番	購入価格				
												ミニタイプ	ミニタイプ		
すべり止めシートタイプ	ミニタイプ	12~20	約2.0kg	レッド	536-570	ジャストタイプ	12~20	約2.3kg	レッド	536-580	標準タイプ	12~20	約2.4kg	レッド	536-535
				ブルー	536-571				ブルー	536-581				ブルー	536-536
				グリーン	536-572				グリーン	536-582				グリーン	536-537
	ジャストタイプ	16~26	約2.1kg	レッド	536-575		レッド	536-585	レッド	536-538					
				ブルー	536-576		ブルー	536-586	ブルー	536-539					
				グリーン	536-577		グリーン	536-587	グリーン	536-540					
標準タイプ	8~12	約2.2kg	レッド	536-588	レッド	536-594	レッド	536-541							
			ブルー	536-589	ブルー	536-595	ブルー	536-542							
			グリーン	536-590	グリーン	536-596	グリーン	536-543							
すべり止めシートタイプ	ジャストタイプ	12~20	約2.3kg	レッド	536-551	標準タイプ	16~26	約2.5kg	レッド	536-561	標準タイプ	16~26	約2.8kg	レッド	536-533
				ブルー	536-552				ブルー	536-562				ブルー	536-534
				グリーン	536-553				グリーン	536-563				グリーン	536-535
	標準タイプ	16~26	約2.4kg	レッド	536-555		レッド	536-565	レッド	536-536					
				ブルー	536-556		ブルー	536-566	ブルー	536-537					
				グリーン	536-557		グリーン	536-567	グリーン	536-538					
標準タイプ	20~30	約2.5kg	レッド	536-591	レッド	536-597	レッド	536-539							
			ブルー	536-592	ブルー	536-598	ブルー	536-540							
			グリーン	536-593	グリーン	536-599	グリーン	536-541							
標準タイプ	20~30	約2.6kg	レッド	536-525	レッド	536-535	レッド	536-542							
			ブルー	536-526	ブルー	536-536	ブルー	536-543							
			グリーン	536-527	グリーン	536-537	グリーン	536-544							

○TAISコード 00221-000618 (軽量あしびた標準レッド)

関連用具
入浴具

入浴台・浴槽用手すり 介護保険対象購入商品

バスボード 軽量タイプ

パナソニックエイジフリー(株)

●軽量・薄型で使いやすいバスボード。浴槽の縁が曲線でも4箇所可動式トッパーで固定できます。

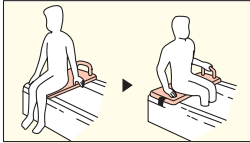

■サイズ: S=幅73×奥行28×厚さ2cm, L=幅82×奥行28×厚さ2cm ■取り付け可能な浴槽サイズ: S=浴槽内幅29~65cm, 浴槽外幅71cm以上, L=浴槽内幅38~74cm, 浴槽外幅80cm以上 ■ハンドルの高さ=6cm(S・L共通) ■重量: S=2.7kg, L=2.9kg ■材質: 本体=ポリプロピレン, 芯材=ステンレス
○TAISコード (Sサイズ)00980-000099 (Lサイズ)00980-000100

購入価格	Sサイズ 29,700円 (税抜 27,000円)	Lサイズ 31,900円 (税抜 29,000円)
------	--	--

バスボードU-S/U-L

アロン化成(株)

●段差を抑えた薄型タイプ。
●浴槽への取り付けも簡単です。
●フラットでスベリにくい座面。

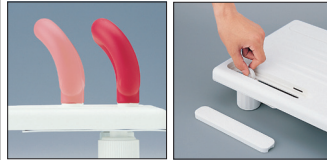

グリップの位置が2段階に調節できます。 カバーを外し、上面から取り付けできます。

■サイズ: U-S=幅68×奥行32×高さ21cm, U-L=幅73×奥行32×高さ21cm ■ボード厚み: 2.5cm ■グリップの太さ: φ30mm ■取り付け可能な浴槽サイズ: U-S=50~63cm, U-L=55~68cm(浴槽内寸) ■重量: U-S=3.4kg, U-L=3.6kg ■材質: 本体・グリップ=PP, 芯材=ステンレス
○TAISコード (U-S)00221-000120 (U-L)00221-000119



購入価格	U-S 幅68cm 36,300円 (税抜 33,000円)	U-L 幅73cm 39,600円 (税抜 36,000円)
------	---	---

バスボード H-S・H-L (はねあげくん)

アロン化成(株)

はねあげ座面で入浴動作が楽になります。

●座面のはねあげが可能のため、本体を取り除くことなく浴槽に浸ることができます。

●立位移乗にも使用可能で、ボードに手を乗せて身体を安定させます。



立位移乗での使用時

■サイズ/①=幅76×奥行40cm, ②=幅82×奥行40cm ■ボード厚み/3.5cm ■重量/①=5.8kg, ②=5.9kg ■材質/表面=ポリプロピレン, 補強材=ステンレス

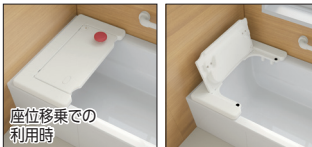

座面をはねあげることにより、入浴動作の負担が軽減されます。

取付可能浴槽	取付可能浴槽
内幅:H-S 56~69cm 浴槽縁幅:3.5cm以上	内幅:H-L 62~75cm 浴槽縁幅:3.5cm以上
購入価格	購入価格
①H-S / 535-102 52,500円 (税抜 47,500円)	②H-L / 535-105 52,500円 (税抜 47,500円)

○TAISコード ①00221-000516 ②00221-000517

入浴グリップ ユクリア130

パナソニックエイジフリー(株)



オレンジ

●工具不要で取り付け可能。締め付けノブはトルク制御により締め付け過ぎず、浴槽取り付け面を痛めにくい設計。



ブルー

モカブラウン

2つの浴槽内グリップ

購入価格	35,750円 (税抜 32,500円)
------	--------------------------------

○TAISコード 00980-000267

■サイズ:幅20.5×奥行29.5~42×ハンドル高さ18~25.5cm ■取り付け可能浴槽の縁幅:4.5~13cm ■重量:3.2kg ■材質:本体フレーム・スライドパイプ=アルミニウム, 本体カバー=ABS樹脂, 固定プレート、スライドパイプ解除レバー、グリップ=ポリプロピレン, ハンドル被覆部=オレフィン系エラストマー, ハンドル(構造部材)=アルミニウム, ノブ=ポリアセチレン樹脂, 固定プレートすべり止めゴム=オレフィン系エラストマー

安寿 ユニットバス対応浴槽手すりUST-130UB

アロン化成(株)

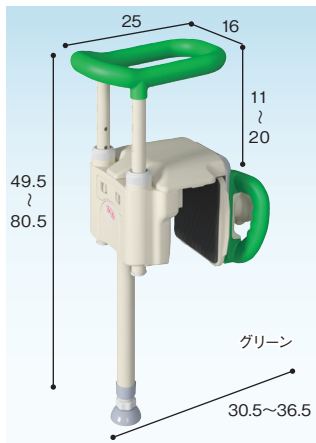

●今まで取り付けできなかったユニットバスに対応。
●省スペース設計で洗い場を広々と使えます。

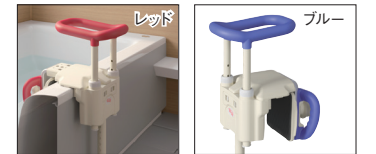

■取り付け可能浴槽の縁幅:4.5~13cm ■重量:4.5kg ■材質:カバー/ポリプロピレン, グリップ支柱/ステンレス ■色:レッド・ブルー・グリーン

購入価格	41,800円 (税抜 38,000円)
------	--------------------------------

○TAISコード 00221-000546

浴槽手すり UST-130N/200N

アロン化成(株)



φ25

ブルー

●安定した動作が行えるグリップ形状。体を支えながら浴槽をまたげます。

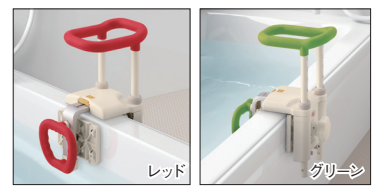

レッド

グリーン

■取り付け可能浴槽の縁幅:①UST-130N 4.5~13cm ②UST-200N 11.5~20cm ■重量/①3.8kg, ②4kg ■材質/アルミ・ステンレス・エラストマー・PP

購入価格	①UST-130N 39,600円 (税抜 36,000円)	②UST-200N 40,700円 (税抜 37,000円)
------	---	---

○TAISコード (130N)00221-000444 (200N)00221-000445

入浴グリップユクリアUB専用コンパクト

130脚付 / 200脚付

パナソニックエイジフリー(株)



●簡単に浴槽のフチに固定。
●浴槽への出入りや浴槽内での姿勢保持をしっかりサポート。



モカブラウン

オレンジ

■取り付け可能浴槽の縁幅: ①130脚付 4.5~13cm ②200脚付 12~20cm ■取付け可能浴槽壁の高さ:38.5~60cm(※①②同様) ■重量/①4.5kg, ②4.6kg ■材質/本体フレーム・ハンドル構造部=アルミニウム ■カラー/①②オレンジ、ブルー、モカブラウン

購入価格	①130脚付 39,050円 (税抜 35,500円)	②200脚付 39,050円 (税抜 35,500円)
------	--	--

○TAISコード (130脚付)00980-000272 (200脚付)00980-000331

入浴グリップユクリアUB専用コンパクト

130脚付S / 200脚付S

パナソニックエイジフリー(株)

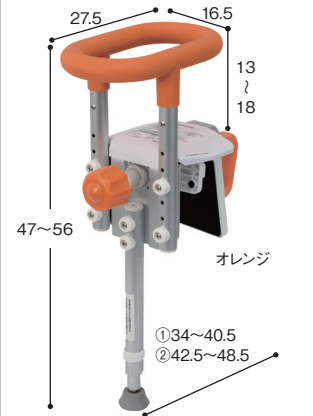

ブルー

モカブラウン

●浴槽に合わせてサイズが選べる、工事不要のお風呂用手すり。
●お手入れしやすい防カビ加工。

■取り付け可能浴槽の縁幅:①130脚付S 4.5~13cm ②200脚付S 12~20cm ■取付け可能浴槽壁の高さ:30~39cm(※①②同様) ■重量/①4.4kg, ②4.5kg ■材質/本体フレーム・ハンドル構造部=アルミニウム

購入価格	①130脚付S 39,050円 (税抜 35,500円)	②200脚付S 39,050円 (税抜 35,500円)
------	---	---

○TAISコード (130脚付S)00980-000332 (200脚付S)00980-000333

関連用品
入浴具

入浴用品 介護保険対象購入商品

新・入浴用キャリアベルト

ダイヤ工業(株)



■材質:ポリウレタン・ナイロン・ポリプロピレン
○TAISコード 01109-00001

- 取っ手により支え易い位置からの介護ができます。
- ウレタンパッドの凹凸が体を優しくサポート。



購入価格	S (50~70cm)	M (60~100cm)	L (80~120cm)
	11,880円 (税抜 10,800円)	11,880円 (税抜 10,800円)	11,880円 (税抜 10,800円)

入浴用介助ベルト たすけ帯 P型

(株)特殊衣料



- お尻を包み込んで太ももにベルトを巻き付けるため体重が分散し、持ち上げる動作でもベルトがずれにくいタイプです。

■サイズ:腰囲り=M:70~85cm, L:85~100cm
■材質:表地=ポリエステル76%・ナイロン24%、裏地=綿100%
■色:本体=イエロー、取っ手=レッド



購入価格 **13,200円** (税抜 12,000円)

○TAISコード (M)01365-000003 (L)01365-000004

エコボードすのこ

矢崎化工(株)

- 軽量ボードを天板に、フレームにインレクターパイプを使用した便利なすのこ。

- 寸法オーダーできます。(別途見積)

■サイズ:間口100×奥行50×高さ6.3~17.0cm
■材質:フレーム=インレクター、ボード=ポリスチレン
■重量:7kg ■色:ピンク・アイボリー



購入価格 **62,480円** (税抜 56,800円)

○TAISコード 00055-000005

入浴用品 介護保険対象外購入商品

トライタッチ防カビプラス

ウェルファン(株)

- トライアングルカット形状の安全滑り止めマット。
- 水抜き穴つきで水きりがよく、バリアフリー・カッティングなのでつまづきにくいです。

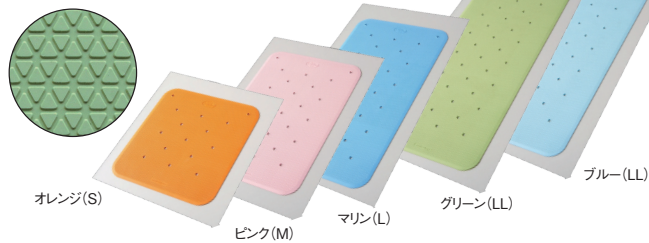

■マットの厚み:0.3cm ■重量(約):S=0.9kg, M=1.2kg, L=1.4kg, LL=1.7kg ■材質:合成ゴム
■色:ブルー、ピンク、グリーン、マリン、オレンジ

購入価格	S (38×40cm)	4,180円 (税抜 3,800円)
	M (38×55cm)	5,170円 (税抜 4,700円)
	L (38×70cm)	5,390円 (税抜 4,900円)
	LL (38×85cm)	6,270円 (税抜 5,700円)

吸着すべり止めマット

アロン化成(株)

- 表面はすべりにくいシボ加工と汚れを落としやすい斜め模様です。外周は端面がめくれればがれにくくなっています。

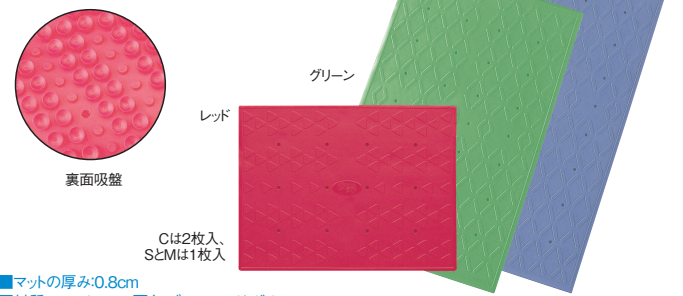

■マットの厚み:0.8cm
■材質:エラストマー ■色:ブルー・レッド・グリーン

購入価格	C (36×28cm)	6,380円 (税抜 5,800円)
	S (36×55cm)	6,930円 (税抜 6,300円)
	M (36×70cm)	8,030円 (税抜 7,300円)

シャンプーハット 6048

(株)大阪エンゼル



- シャンプーの泡が目や耳に入り込んだり、すぎ湯で息が詰まったりするのを防ぎます。

■サイズ:たて31×よこ29cm、頭囲:54~60cm ■材質:EVA樹脂 ■色:グリーン・ピンク

購入価格 **1,078円** (税抜 980円)

浴用手袋 やさしい手

オカモト(株)



- 5本指タイプですみずみまで洗えます。
- 便利なループ付です。

■サイズ:フリー(19×12cm)
■素材:PP95%・ポリウレタン5%、ひも部分:アクリル100%
■色:ピンク・ブルー

2枚1組
購入価格 **693円** (税抜 630円)

入浴ケア か～るいエプロンII

(株)大阪エンゼル



サイズ	対象ヌード寸法		製品寸法		価格
	身長	総丈	胸回り	腰回り	
M	156cm~166cm	120cm	107cm		4,730円 (税抜4,300円)
L	164cm~174cm	135cm	115cm		5,170円 (税抜4,700円)
LL	172cm~182cm	148cm	123cm		5,610円 (税抜5,100円)

さっぱりからだふき 液体タイプ (400ml)

ビジョンタヒラ(株)



- 手間がいらす簡単、拭くだけでお肌の汚れをきれいに落とします。

■容量/400ml(約80回分)

6692001I
購入価格 **1,210円** (税抜 1,100円)

お湯のいらない泡シャンプー (200ml)

ビジョンタヒラ(株)



- 水なしで髪と頭皮の汚れが落とせる、泡タイプのドライシャンプー。

■容量/200ml

669200GE
購入価格 **1,100円** (税抜 1,000円)

さっとさわやか からだふき

ビジョンタヒラ(株)



- ラベンダーのさわやかな香りで使用感さっぱり、天然保湿成分でお肌さわやか。

■パッケージサイズ:27.5×13×高さ4.5cm
■1枚のサイズ:20×23cm
■材質:レーヨン・ポリエステル
■ノンアルコール

669200BC
購入価格 **550円** (税抜 500円)

関連用品
入浴