

手すり

手すりは、歩くためや立ち上がり、階段・段差などの乗り越えの際、姿勢が変わる場合などの支援として必要なものです。

レンタル対象サービスコード	福祉用具貸与	介護予防福祉用具貸与
手すり	171007	671007



バディーⅠ (ノーマルタイプ、LOWタイプ)

(株)モルテン



<p>① 十字型ストッパー 梁の位置を気にせずどこでも設置可能</p>	<p>② I型ストッパー 壁際や部屋の端への設置に最適</p>	<p>③ 丸型ストッパーS 狭い場所や部屋の角・隅への設置に最適</p>	<p>④ コーナーストッパー 部屋の角・隅にぴったり付けたい場合に最適 ※バディーⅠ LOWには取り付け不可</p>
---	-------------------------------------	--	--

- 突っ張ることでしっかりと固定できる垂直型手すりです。
- 設置場所に合わせて選べる4種類の天井ストッパー。

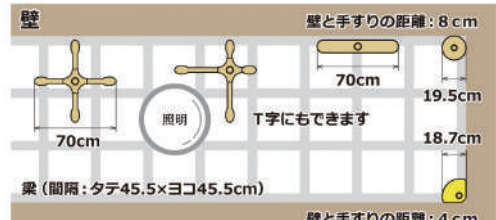

天井梁のない場所や浴室、水気のある場所、屋外では使用できません。

- サイズ:対応天井高さ(ノーマルタイプ・コーナーストッパー)=1.9~2.8m、(LOWタイプ)=1.6~2.2m、手すり部直径=3.65cm
- 重量:十字型ストッパー=7.1kg、I型ストッパー=6.6kg、丸型ストッパーS=5.7kg、コーナーストッパー=5.6kg

月額レンタル料	利用者負担	1割負担	2割負担	3割負担	※取付け ブラケットは 無料です
税込 3,000円		300円	600円	900円	

○TAISコード ①②③00054-000054 ④00054-000467

手すり

バディーⅠ 付属品

クロスバー跳ね上げ式

(株)モルテン

- 歩行動作をサポート。
- 複数本の連結も可能。

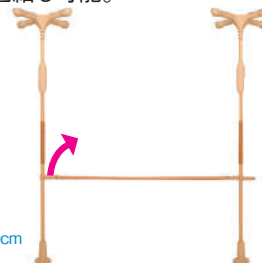

- サイズ:
長さ=60・90・
120・160・200cm
直径=3.5cm

月額レンタル料	利用者負担	1割負担	2割負担	3割負担
税込 1,000円		100円	200円	300円

○TAISコード 60cm:00054-000332
90cm:00054-000333 120cm:00054-000334
160cm:00054-000335 200cm:00054-000336

L型サイドバー90・45

(株)モルテン

- 玄関での立ち座りやベランダでの歩行をサポート。 ※必ず丸型ストッパーを併用してください。



- サイズ:L型サイドバー90=全長76×全高75cm、段差目安:10cm以下、L型サイドバー45=全長76×全高100cm、段差目安10~36cm 直径=3.5cm(L型サイドバー90・45)

月額レンタル料	利用者負担	1割負担	2割負担	3割負担
税込 1,500円		150円	300円	450円

○TAISコード L型サイドバー90:00054-000065
L型サイドバー45:00054-000066

サイドバー

(株)モルテン

- 立ち座りや寝返り動作をサポートします。



- サイズ:長さ26×高さ19.5×
直径4×2.8cm(楕円) 重量=0.65kg

月額レンタル料	利用者負担	1割負担	2割負担	3割負担
税込 1,000円		100円	200円	300円

○TAISコード 00054-000055

丸型サイドバー

(株)モルテン

- 手のひらや肘で体を支えて立ち座りをサポート。



- サイズ:
幅15×
長さ28cm
重量=1.5kg
- ※必ず丸型ストッパーを併用してください。

月額レンタル料	利用者負担	1割負担	2割負担	3割負担
税込 1,000円		100円	200円	300円

○TAISコード 00054-000064

立位保持パッド

(株)モルテン

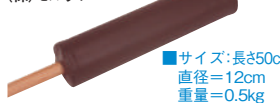

- もたれかかることで立位を保持します。

月額レンタル料	利用者負担	1割負担	2割負担	3割負担
税込 500円		50円	100円	150円

○TAISコード 00054-000067

ルーツ

- 置くだけで使える安心感・安全性を向上した床置き型手すり

(株)モルテン

外寸法:cm

① サイドタイプ

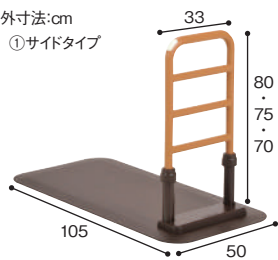

② センタータイプ

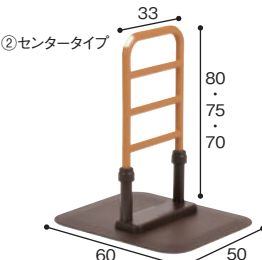

③ コーナータイプ

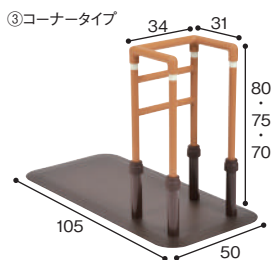

④ ロングタイプ

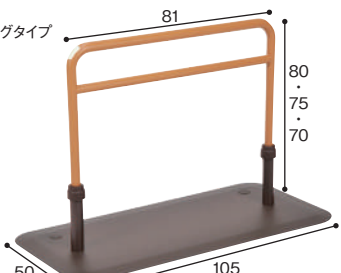

- 重量:サイドタイプ=21.6kg、センタータイプ=12.9kg、コーナータイプ=20.4kg、ロングタイプ=17.1kg
- 握り径:トップグリップ(楕円)=4×3.1cm、ミドルグリップ(楕円)=3.1×2.8cm

○TAISコード サイドタイプ(MNTPLBR)00054-000116、センタータイプ(MNTPSBR)00054-000117、
コーナータイプ(MNTPCRBR)00054-000132、ロングタイプ(MNTPLGBR)00054-000133



力が入りやすく、優しく、温かみのあるグリップ

① サイドタイプ (MNTPLBR)

月額レンタル料	利用者負担	1割負担	2割負担	3割負担
税込 1,500円		150円	300円	450円

② センタータイプ (MNTPSBR)

月額レンタル料	利用者負担	1割負担	2割負担	3割負担
税込 1,500円		150円	300円	450円

③ コーナータイプ (MNTPCRBR)

月額レンタル料	利用者負担	1割負担	2割負担	3割負担
税込 2,000円		200円	400円	600円

④ ロングタイプ (MNTPLGBR)

月額レンタル料	利用者負担	1割負担	2割負担	3割負担
税込 2,000円		200円	400円	600円

バディーⅢ【数量限定】

(株)モルテン

- 歩行訓練をサポートします。
- 高さや幅を無段階に調節できます。



置くだけで使える、歩行支援用の手すり
無段階高さ調節機能
(56~85cm)

- サイズ:全長100・140・180×高さ56~85cm×直径3.5cm
- 重量:15kg(100cm)/15.5kg(140cm)/16kg(180cm)

月額レンタル料	利用者負担	1割負担	2割負担	3割負担
税込 3,000円		300円	600円	900円

月額レンタル料	利用者負担	1割負担	2割負担	3割負担
税込 3,500円		350円	700円	1,050円

○TAISコード (100cm)00054-000330 (140cm)00054-000329 (180cm)00054-000328

レンタル対象サービスコード	福祉用具貸与	介護予防福祉用具貸与
手すり	171007	671007

歩行サポート手すり スムーディ屋内用

パナソニック エイジフリー(株)

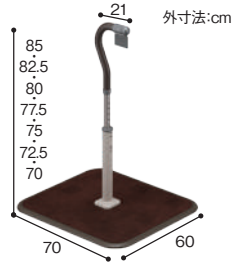

①屋内用手すり 210 (XPN-L80806)

月額レンタル料	利用者負担	1割負担	2割負担	3割負担
税込 1,000円	100円	200円	300円	

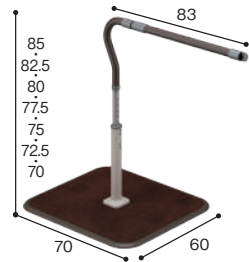

②屋内用手すり 210+620 (XPN-L80809)

月額レンタル料	利用者負担	1割負担	2割負担	3割負担
税込 2,000円	200円	400円	600円	

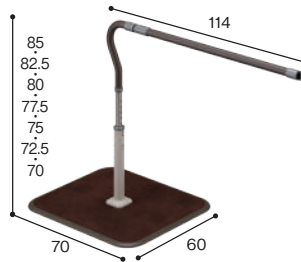

③屋内用手すり 210+930 (XPN-L80808)

月額レンタル料	利用者負担	1割負担	2割負担	3割負担
税込 2,000円	200円	400円	600円	

●複数台連結が可能になり、設置する環境に合わせて手すりの構成が可能です。

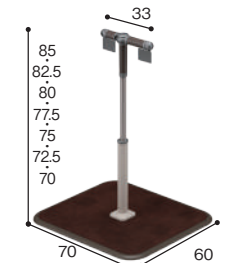

④屋内用回転手すり 330 (XPN-L80807)

月額レンタル料	利用者負担	1割負担	2割負担	3割負担
税込 1,000円	100円	200円	300円	

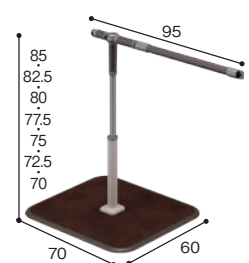

⑤屋内用回転手すり 330+620 (XPN-L80811)

月額レンタル料	利用者負担	1割負担	2割負担	3割負担
税込 2,000円	200円	400円	600円	

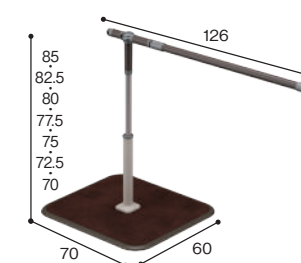

⑥屋内用回転手すり 330+930 (XPN-L80810)

月額レンタル料	利用者負担	1割負担	2割負担	3割負担
税込 2,000円	200円	400円	600円	

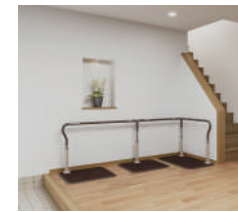

玄関

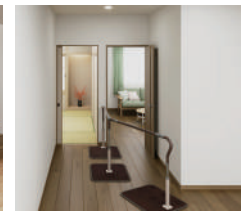

廊下



コーナーにも設置可能



寝室

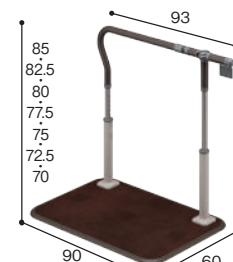

⑦屋内用 930タイプ (XPN-L80803)

月額レンタル料	利用者負担	1割負担	2割負担	3割負担
税込 3,000円	300円	600円	900円	

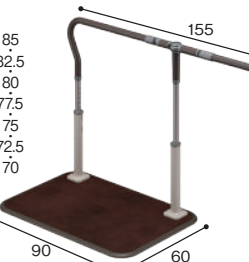

⑧屋内用 930タイプ+620 (XPN-L80805)

月額レンタル料	利用者負担	1割負担	2割負担	3割負担
税込 4,000円	400円	800円	1,200円	

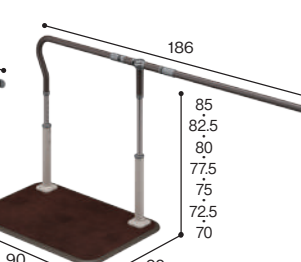

⑨屋内用 930タイプ+930 (XPN-L80804)

月額レンタル料	利用者負担	1割負担	2割負担	3割負担
税込 4,000円	400円	800円	1,200円	

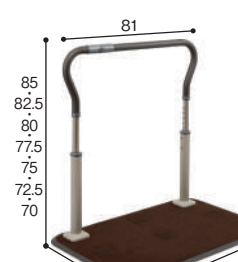

⑩屋内用 (XPN-L80801)

月額レンタル料	利用者負担	1割負担	2割負担	3割負担
税込 3,000円	300円	600円	900円	



段差にも対応可能



■重量: ①15.5kg, ②16.3kg, ③16.5kg, ④16.0kg, ⑤16.8kg, ⑥17.0kg, ⑦22.5kg, ⑧23.3kg, ⑨23.5kg, ⑩22.0kg

○TAISコード ①00980-000377 ②00980-000379 ③00980-000378 ④00980-000380 ⑤00980-000382 ⑥00980-000381 ⑦00980-000374 ⑧00980-000376 ⑨00980-000375 ⑩00980-000363

歩行サポート手すり スムーディ屋内用らくらくダブル

パナソニック エイジフリー(株)

●ベッドからの立ち上がり、ポータブルトイレへの移乗、階段前の動線への対応など、利用者に合わせて調整できます。



可動式手すりなので動作に合わせた可変調整が可能。

■ベース厚さ: 1.2cm
■重量: 26.5kg

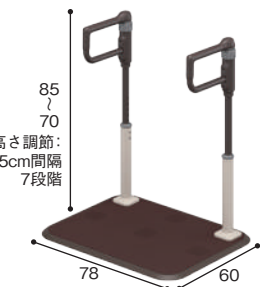

月額レンタル料	利用者負担	1割負担	2割負担	3割負担
税込 4,000円	400円	800円	1,200円	

○TAISコード 00980-000412

アームサポート手すり メンディ

パナソニック エイジフリー(株)

●平面部に手をついたり前腕を置きながら前端部を握って使用する手すり。移乗・立位・座位姿勢がより安定します。

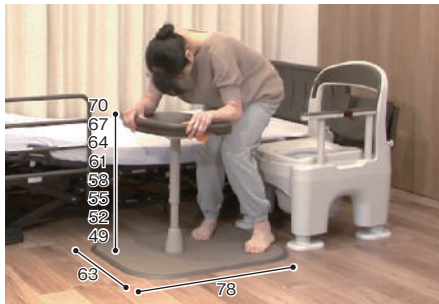

■平面部サイズ: 37×52cm ■重量: 22kg

月額レンタル料	利用者負担	1割負担	2割負担	3割負担
税込 2,000円	200円	400円	600円	

○TAISコード 00980-000258

すっきり手すりクリンディ

パナソニック エイジフリー(株)

●凹凸が無くすっきり。
●手すり部全体がつかみやすく、立ち上がりをサポート。



■ベース厚さ: 1.2cm
■重量: 18kg

月額レンタル料	利用者負担	1割負担	2割負担	3割負担
税込 2,000円	200円	400円	600円	

○TAISコード 00980-000326

レンタル対象サービスコード	福祉用具貸与	介護予防福祉用具貸与
手すり	171007	671007

たちあっぷ CKA-01

矢崎化工(株)

●ひざ、腰に負担を掛けずにベッド、布団、ソファからの立ち上がりをサポートします。

■重量:11.7kg
■握り径:φ32

高さ調節:
5cm間隔3段階



外寸法:cm

月額レンタル料	利用者負担	1割負担	2割負担	3割負担
税込 2,000円		200円	400円	600円

○TAISコード 00055-000071

たちあっぷ CKA-02

矢崎化工(株)

●布団に敷き込んで、下段の手すりからつかまって、起き上がりをサポートします。

■重量:15.5kg
■握り径:φ32

高さ調節:
5cm間隔3段階



外寸法:cm

月額レンタル料	利用者負担	1割負担	2割負担	3割負担
税込 2,980円		298円	596円	894円

○TAISコード 00055-000072

たちあっぷ CKA-03

矢崎化工(株)

●ベッドサイドでの起き上がり、姿勢保持、立ち上がりをサポートします。手すり部分を3方向に分けて使用できます。

■重量:15.4kg
■握り径:φ32

高さ調節:
5cm間隔3段階

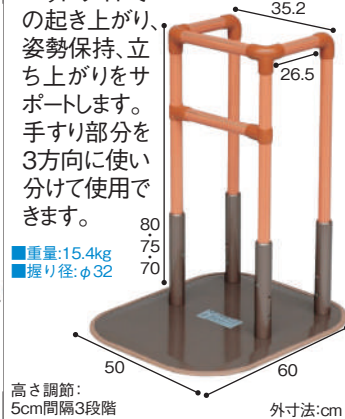

外寸法:cm

月額レンタル料	利用者負担	1割負担	2割負担	3割負担
税込 3,000円		300円	600円	900円

○TAISコード 00055-000073

たちあっぷ CKA-04

矢崎化工(株)

●ベッドサイドでの立ち上がり動作、姿勢保持等に使用していただけます。

■重量:16kg ■握り径:φ32



外寸法:cm

月額レンタル料	利用者負担	1割負担	2割負担	3割負担
税込 3,000円		300円	600円	900円

○TAISコード 00055-000074

たちあっぷ つながるくん

矢崎化工(株)

●「たちあっぷ」最長3台を連結できる歩行補助手すりです。
●連結部の金具は自由な角度に簡単に固定できます。



外寸法:cm

(CKA-E60・90・120)

■重量:
CKA-E60=2.7kg, CKA-E90=3.3kg,
CKA-E120=3.8kg

月額レンタル料	利用者負担	1割負担	2割負担	3割負担
税込 1,000円		100円	200円	300円

○TAISコード (CKA-E60)00055-000099, (CKA-E90)00055-000100, (CKA-E120)00055-000101

かいじょくん CKA-K

矢崎化工(株)

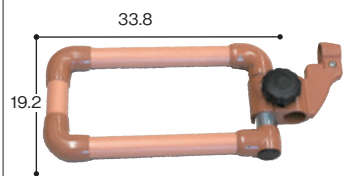

●「たちあっぷ」に装着して使用します。
●ベッドサイドでの立ち上がり、移乗、座位保持用の補助手すりとして、ご使用いただけます。

■重量:1.4kg



取付例

月額レンタル料	利用者負担	1割負担	2割負担	3割負担
税込 500円		50円	100円	150円

○TAISコード 00055-000145

以下の4点のオプションが必要な方には
無料で取り付け致します

- ①ベッドとまるくん**
ベッドで使用する時に、ベッドフレームにしっかり固定できる金具です。
- ②サポートベルト**
身体の一部分が手すりのすき間に入ることを防止する安全ベルトです。「たちあっぷ」をより安全に安心してご使用いただく為の追加アイテムです。
- ③たちあっぷ おもしろくん**
スタンドに差し込み、安定性を向上させます。
■重量:5kg
■サイズ:幅9.6×高さ12cm
- ④たちあっぷ マット**
「たちあっぷ」ベースに素足でのつた際の冷たさを軽減。
■サイズ:
CKA-DA=幅47.5×57.5cm
CKA-DB=幅47.5×87.5cm

たちあっぷ CKA-13

矢崎化工(株)

●ひざ、腰に負担を掛けない立ち上がり動作のお手伝いいたします。

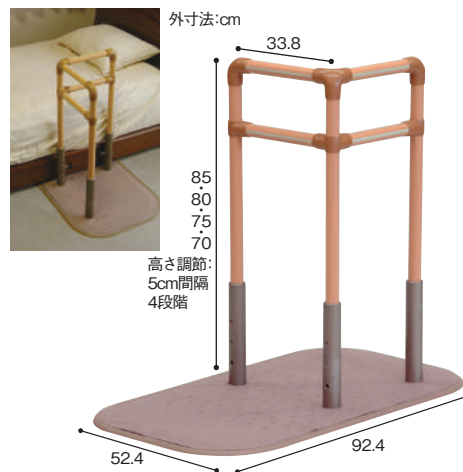

外寸法:cm

高さ調節:
5cm間隔
4段階

■重量:17.2kg
■握り径:φ32

月額レンタル料	利用者負担	1割負担	2割負担	3割負担
税込 3,000円		300円	600円	900円

○TAISコード 00055-000113

たちあっぷⅡCKA-24

矢崎化工(株)

●コンパクトなサイドフレーム仕様のためトイレ・廊下・脱衣所などの狭い場所でも設置でき、立ち上がりや歩行補助にご利用できます。

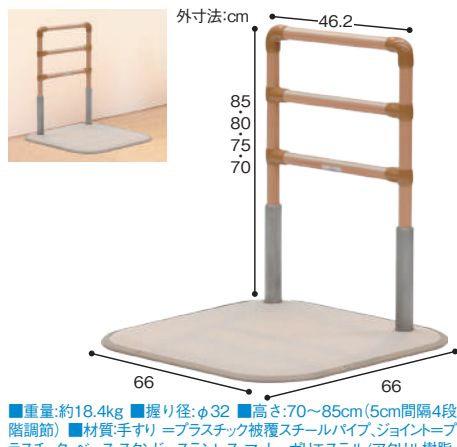

外寸法:cm

■重量:約18.4kg ■握り径:φ32 ■高さ:70~85cm(5cm間隔4段階調節) ■材質:手すり=プラスチック被覆スチールパイプ、ジョイント=プラスチック、ベース・スタンド=ステンレス、マット=ポリエステル/アクリル樹脂

月額レンタル料	利用者負担	1割負担	2割負担	3割負担
税込 3,000円		300円	600円	900円

○TAISコード 00055-000207

たちあっぷⅡ たててすり CKI-31

矢崎化工(株)

●天井と床を突っ張る必要のない使いたい場所に置くだけの縦手すり。



外寸法:cm

■重量:20.9kg
■握り径:φ32

月額レンタル料	利用者負担	1割負担	2割負担	3割負担
税込 4,000円		400円	800円	1,200円

○TAISコード 00055-000290

手すり

レンタル対象サービスコード	福祉用具貸与	介護予防福祉用具貸与
手すり	171007	671007

たちあっぷ サミング CKM-02/CKM-02W/CKM-04

矢崎化工(株)

●ソファやベッドからの立ち上がり補助をはじめ、立位保持・動作補助に使用できます。部屋や廊下に置いて、壁付け手すりまでの歩行補助にも使用できます。

■材質:手すり=ウレタン樹脂被覆スチールパイプ、ベース=スチール、マット=表面:ポリエステル樹脂、吸着部分:アクリル樹脂

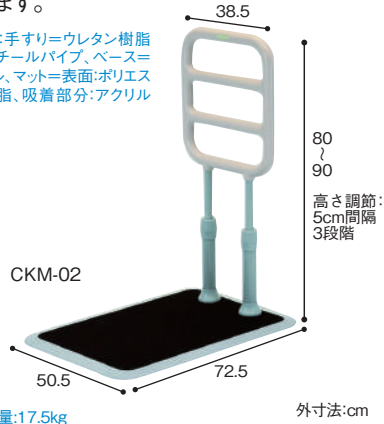

■重量:17.5kg 外寸法:cm

月額レンタル料	利用者負担	1割負担	2割負担	3割負担
税込 3,500円	350円	700円	1,050円	

○TAISコード 00055-000307

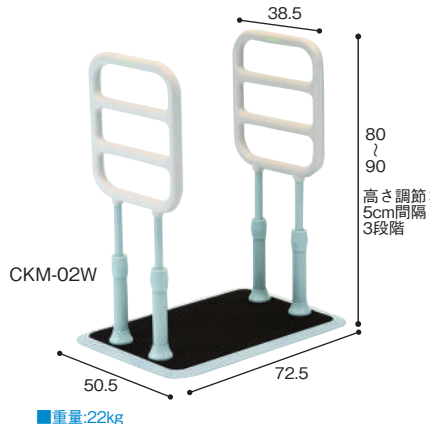

■重量:22kg

月額レンタル料	利用者負担	1割負担	2割負担	3割負担
税込 4,000円	400円	800円	1,200円	

○TAISコード 00055-000313

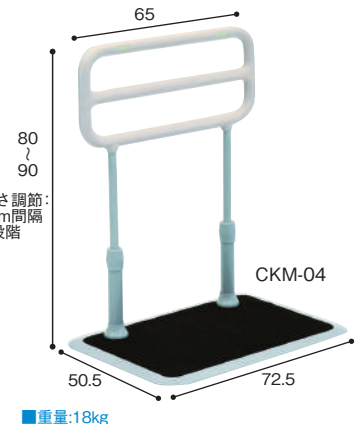

■重量:18kg

月額レンタル料	利用者負担	1割負担	2割負担	3割負担
税込 4,000円	400円	800円	1,200円	

○TAISコード 00055-000319

BS小桜

欄シコク

●省スペースで設置ができ、日常動作の”ちょっとした不安”をサポートしてくれます。

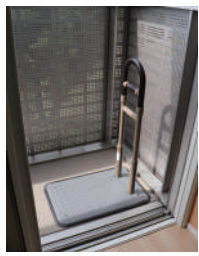

■重量:約15.0kg
■材質:ベースプレート本体=ステンレス、端面保護カバー=樹脂、支柱=ステンレス、手すりフレーム=ステンレス、グリップ=樹脂被覆

月額レンタル料	利用者負担	1割負担	2割負担	3割負担
税込 3,000円	300円	600円	900円	

○TAISコード 01235-000251

楽起(らっきい)ワイド縦型

山崎産業(株)

●自立支援の用具として起上がり・立上りが容易にできるようになります。

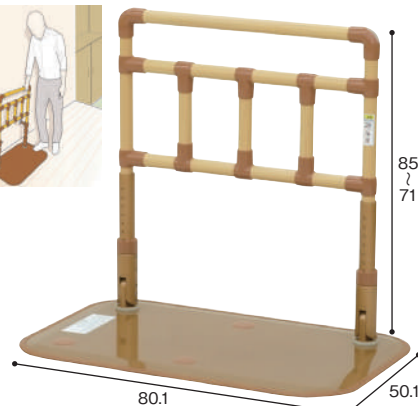

■重量:約21kg ■材質:手すり=ステンレス鋼管・樹脂厚肉被覆、ベース=スチール焼付塗装、端面保護バンド=合成ゴム

月額レンタル料	利用者負担	1割負担	2割負担	3割負担
税込 3,000円	300円	600円	900円	

○TAISコード 01339-000013

楽起(らっきい)介助バー型

山崎産業(株)

●スタンダードなタイプ。手すり取付け位置の変更可能。

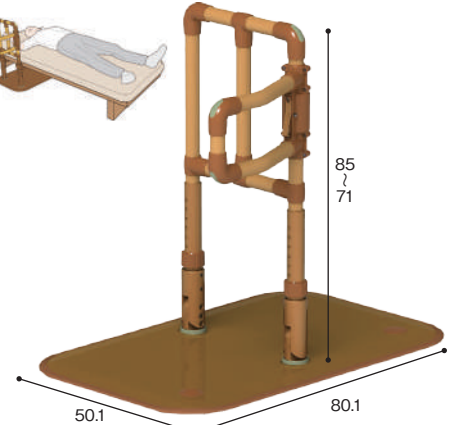

■重量:約22kg
■材質:手すり=ステンレス鋼管・樹脂厚肉被覆、ベース=スチール焼付塗装、端面保護バンド=合成ゴム

月額レンタル料	利用者負担	1割負担	2割負担	3割負担
税込 2,000円	200円	400円	600円	

○TAISコード 01339-000005

ふくよく床置き式手すり 水回りにもってこい FKB-12-60-I/FKB-12-90-I

●錆びにくい・滑りにくい・水はけ良好。

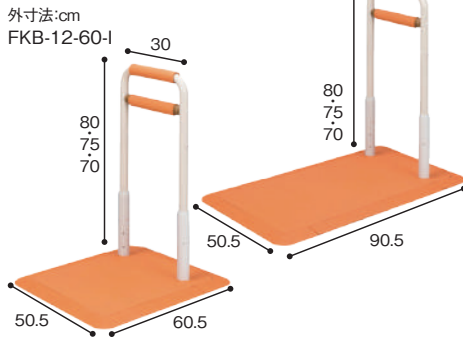

■重量:FKB-12-60-I=約13.8kg、FKB-12-90-I=約18.5kg
■ベースの厚さ=1.2cm ■材質:手すり=ステンレスSUS304、ジョイント=ポリプロピレン、ベース・スタンド=ステンレスSUS304、マット=合成ゴム

月額レンタル料	利用者負担	1割負担	2割負担	3割負担
税込 6,000円	600円	1,200円	1,800円	

○TAISコード (FKB-12-60-I)01255-000013 (FKB-12-90-I)01255-000014

自在手すり ツインディ(水廻り用)

パナソニック エイジフリー(株)

●キッチンや脱衣所、洗濯機前でも立ち座りや伝い歩きをサポート。



■重量:17kg ■ベースの厚さ=1.2cm ■手すり幅=56cm
■手すり径=3.4cm ■材質:ベース・支柱=ステンレス、グリップ=エラストマー、ベースマット=合成ゴム、手すりフレーム=アルミ、ベース縁ゴム=合成ゴム

月額レンタル料	利用者負担	1割負担	2割負担	3割負担
税込 5,000円	500円	1,000円	1,500円	

○TAISコード 00980-000364

LOHATES(ロハテス)

マツ六(株)

●据置タイプのプッシュアップ用手すり。
●床や椅子からの立ち上がりの際に動作補助として使用できます。



■重量:約1.8kg
■材質:手すり=天然木、フレーム部=スチール

月額レンタル料	利用者負担	1割負担	2割負担	3割負担
税込 1,500円	150円	300円	450円	

○TAISコード ホワイト:01265-000269 ブラック:01265-000270

レンタル対象サービスコード	福祉用具貸与	介護予防福祉用具貸与
手すり	171007	671007

洋式トイレ用 スライド手すり(ステンレス)

パナソニック エイジフリー(株)

- スライド式ひじ掛けで安全に配慮。
- 取り付け、ひじ掛け高さ調整は全て前から行えます。
- ひじ掛けはボタンを押しながら前後に動かせます。



- サイズ:幅65×奥行45×高さ58~74cm(9段階調節)
- 重量:8.5kg
- 材質:フレーム=ステンレス、ひじ掛け=ポリプロピレン



月額レンタル料 税込	利用者負担	1割負担	2割負担	3割負担
2,000円		200円	400円	600円

○TAISコード 00980-000191

洋式トイレ用フレーム S-はねあげR-2

アロン化成(株)

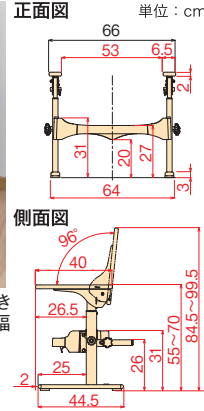

※固定バーは最大41cmまで開きますが、取り付けできる便器の幅は最大40cmです。



- ひじ掛けははねあげ式で移乗に便利。

月額レンタル料 税込	利用者負担	1割負担	2割負担	3割負担
3,000円		300円	600円	900円

○TAISコード 00221-000450

トイレ用たちあっぷ®Ⅱ (アルミ製)CKJ-01

矢崎化工(株)

- 安心できる座位の保持と立ち座りをサポート。
- 様々な便器形状に調整取付できます。
- アルミ製で軽く、持ち運びが容易です。
- 手すりは5段階調節可能で、跳ね上げも可能。

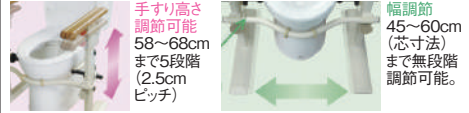

月額レンタル料 税込	利用者負担	1割負担	2割負担	3割負担
3,000円		300円	600円	900円

○TAISコード 00055-000130

スムーディ(トイレ用) 片手すり/両手すり

パナソニック エイジフリー(株)

- 移乗・排泄がしやすい工事不要のトイレ用手すり
- トイレ環境に合わせて柔軟に対応。
- ベースカバーは樹脂製で汚れても簡単に拭けて清潔を保てます。

片手すり



両手すり

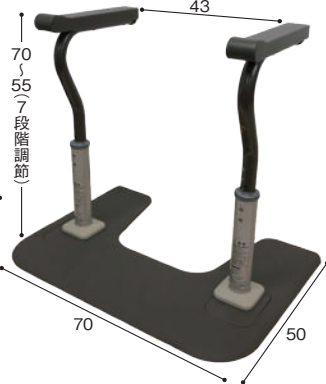

- 重量:片手すり=12.8kg、両手すり=15.3kg
- ベース厚み:1.2cm
- 材質:ひじ掛け=ポリプロピレン、ベース・上支柱=スチール、ベースカバー=エラストマー

(片手すり)				
月額レンタル料 税込	利用者負担	1割負担	2割負担	3割負担
2,500円		250円	500円	750円
○TAISコード 00980-000432				
(両手すり)				
月額レンタル料 税込	利用者負担	1割負担	2割負担	3割負担
3,000円		300円	600円	900円
○TAISコード 00980-000431				

ルーツ(スモールタイプ)

(株)モルデン

- 狭いスペースにも設置可能な床置き型手すり。
- 手すりの追加で左右に設置可能。



(ルーツ スモール)				
月額レンタル料 税込	利用者負担	1割負担	2割負担	3割負担
2,000円		200円	400円	600円
○TAISコード 00054-000216				
(追加手すり)				
月額レンタル料 税込	利用者負担	1割負担	2割負担	3割負担
1,000円		100円	200円	300円
○TAISコード 00054-000368				

Tサポmini-s

榊シコク

- 便器と壁の隙間が極端に小さいトイレ空間にも簡単に設置できます。



月額レンタル料 税込	利用者負担	1割負担	2割負担	3割負担
2,000円		200円	400円	600円

○TAISコード 01235-000255

楽起(らっきい)狭所用波型

山崎産業(株)

- 従来の手すりが置けない狭いスペースでも設置可能です。



月額レンタル料 税込	利用者負担	1割負担	2割負担	3割負担
3,000円		300円	600円	900円

○TAISコード 01339-000020

たよレール high

マツ六(株)

省スペースH型 ショートタイプ (フローリング・クッションフロア用)

- 天井の低い場所に最適。
- クッションフロア・フローリングに1種類のプレートに対応。



月額レンタル料 税込	利用者負担	1割負担	2割負担	3割負担
3,000円		300円	600円	900円

○TAISコード 01265-000088

手すり

レンタル対象サービスコード	福祉用具貸与	介護予防福祉用具貸与
手すり	171007	671007

あがりかまち用 たちあっぷシリーズ

矢崎化工(株)

玄関に置くだけで補助手すりが構築でき、あがりかまちの昇降をサポートいたします。

※自治体によって、介護保険の運用基準が異なりますので、お問合せください。

玄関 CKE-01



玄関左片側手すり CKE-02



玄関左片側手すり CKE-04



ステップ台付 両手すり CKE-01

対応するあがりかまちの高さ:18~36cm



※ステップ台サイズ:
幅50×奥行30×高さ12・14・16・18cm(4段階調節)
■重量:39.7kg ■握り径:φ32

月額レンタル料	利用者負担	1割負担	2割負担	3割負担
税込 5,000円		500円	1,000円	1,500円

○TAISコード 00055-000105

両手すり CKE-01-1

対応するあがりかまちの高さ:18~36cm

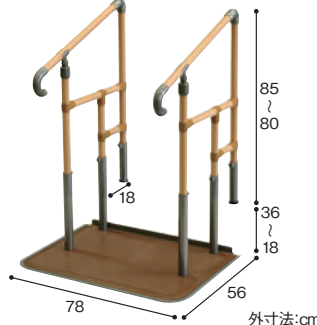

■重量:32.8kg ■握り径:φ32

月額レンタル料	利用者負担	1割負担	2割負担	3割負担
税込 5,000円		500円	1,000円	1,500円

○TAISコード 00055-000109

両手すり CKE-03

対応するあがりかまちの高さ:4~18cm

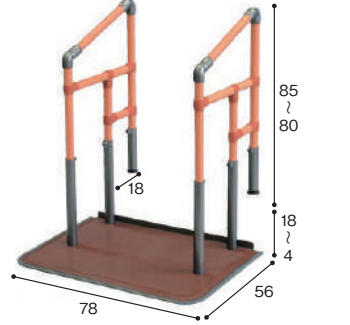

■重量:31.8kg ■握り径:φ32

月額レンタル料	利用者負担	1割負担	2割負担	3割負担
税込 5,000円		500円	1,000円	1,500円

○TAISコード 00055-000107

ステップ台付 片手すり CKE-02

対応するあがりかまちの高さ:18~36cm



※ステップ台サイズ:
幅50×奥行30×高さ12・14・16・18cm(4段階調節)

■重量:33.8kg ■握り径:φ32

月額レンタル料	利用者負担	1割負担	2割負担	3割負担
税込 4,000円		400円	800円	1,200円

○TAISコード 00055-000106

片手すり CKE-02-1

対応するあがりかまちの高さ:18~36cm

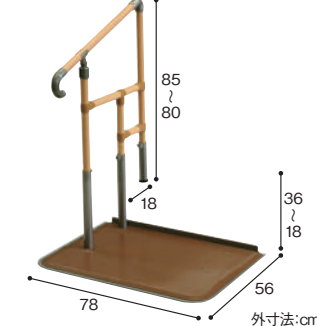

■重量:26.9kg ■握り径:φ32

月額レンタル料	利用者負担	1割負担	2割負担	3割負担
税込 4,000円		400円	800円	1,200円

○TAISコード 00055-000110

片手すり CKE-04

対応するあがりかまちの高さ:4~18cm



■重量:26.4kg ■握り径:φ32

月額レンタル料	利用者負担	1割負担	2割負担	3割負担
税込 4,000円		400円	800円	1,200円

○TAISコード 00055-000108

あがりかまち用 たちあっぷミニシリーズ

矢崎化工(株)

団地やアパートなど、狭い玄関でも設置できます。

※自治体によって、介護保険の運用基準が異なりますので、お問合せください。



玄関 CKG-03



玄関 CKG-04



室内(脱衣所前) CKG-04



玄関 左片側手すり CKG-04

両手すり CKG-01

対応するあがりかまちの高さ:4~18cm
外寸法:cm



■重量:33.7kg

月額レンタル料	利用者負担	1割負担	2割負担	3割負担
税込 5,000円		500円	1,000円	1,500円

○TAISコード 00055-000123

片手すり CKG-02

対応するあがりかまちの高さ:4~18cm
外寸法:cm



■重量:28.2kg

月額レンタル料	利用者負担	1割負担	2割負担	3割負担
税込 4,000円		400円	800円	1,200円

○TAISコード 00055-000124

両手すり CKG-03

対応するあがりかまちの高さ:4~18cm
外寸法:cm



■重量:26.4kg

月額レンタル料	利用者負担	1割負担	2割負担	3割負担
税込 5,000円		500円	1,000円	1,500円

○TAISコード 00055-000125

片手すり CKG-04

対応するあがりかまちの高さ:4~18cm
外寸法:cm



■重量:20.9kg

月額レンタル料	利用者負担	1割負担	2割負担	3割負担
税込 4,000円		400円	800円	1,200円

○TAISコード 00055-000126

レンタル対象サービスコード	福祉用具貸与	介護予防福祉用具貸与
手すり	171007	671007

折りたたみ可能な面手すり スタンディ

バナソニック エイジフリー(株)

- 面を支えるので安定しており、ふちにはしっかり握れるスリットもあります。
- 折りたたむための、有効にスペースが使えます。



■平面部サイズ:33×42.5cm ■重量:22.5kg
 ■材質:本体=スチール、平面部=ポリエチレン、手すり被覆部=エラストマー、ベース線ゴム=合成ゴム、カーペット=合成繊維

月額レンタル料	利用者負担	1割負担	2割負担	3割負担
税込 3,000円	300円	600円	900円	

○TAISコード 00980-000315

アットグリップ AT-E-200

アロン化成(株)



- シンプル、コンパクト、安心感抜群、省スペースで安心して使用できる玄関用手すり。
- 足元に板が無いので、スッキリした印象。

月額レンタル料	利用者負担	1割負担	2割負担	3割負担
税込 3,000円	300円	600円	900円	

○TAISコード 00221-000454

ステップバーⅡ 踏み台あり・なし

(株)タマツ

- 左右の手すり位置の変更、高さ調節ができる環境や使用状態に合わせて変更可能。

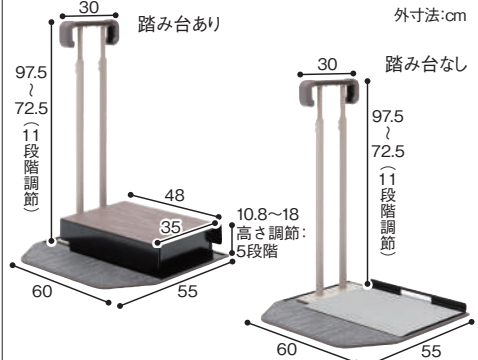

月額レンタル料	利用者負担	1割負担	2割負担	3割負担
税込 4,000円	400円	800円	1,200円	

○TAISコード 踏み台あり:00837-000025 踏み台なし:00837-000026

ルーツ アウトドア(ロングタイプ)

(株)モルテン

- 屋外でも使用できます。
- 置くだけで使える安心感・安全性を向上した床置き型手すり。

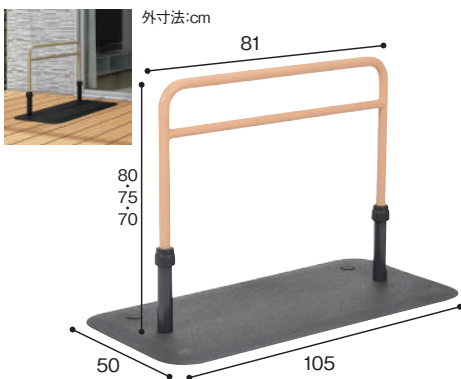

月額レンタル料	利用者負担	1割負担	2割負担	3割負担
税込 2,000円	200円	400円	600円	

○TAISコード 00054-000218

たちあっぷⅡ CKH-21

矢崎化工(株)

- コンパクトなサイドフレーム仕様で狭い場所へ設置が可能。組立・メンテナンス性も向上し、屋外でも設置できる万能タイプです。



月額レンタル料	利用者負担	1割負担	2割負担	3割負担
税込 4,000円	400円	800円	1,200円	

○TAISコード 00055-000204

たよレールhigh 屋外Ⅰ型 BZH-101-A

マツ六(株)

- 屋外のコンクリート・モルタル・タイルの床などで使用できます。
- 玄関ポーチやバルコニーなど軒や庇がある屋外での設置が可能です。



月額レンタル料	利用者負担	1割負担	2割負担	3割負担
税込 3,000円	300円	600円	900円	

○TAISコード 01265-000080

たちあっぷ540 片手すり CKH-02/両手すり CKH-01

矢崎化工(株)



	税込	利用者負担		
	月額レンタル料	1割負担	2割負担	3割負担
CKH-02	8,000円	800円	1,600円	2,400円
CKH-01	9,000円	900円	1,800円	2,700円

○TAISコード ①00055-000128 ②00055-000127

たちあっぷ つながるくんXP

矢崎化工(株)



月額レンタル料	利用者負担	1割負担	2割負担	3割負担
税込 2,000円	200円	400円	600円	

○TAISコード 【標準タイプ】00055-000285 【ロングタイプ】00055-000286

手すり

レンタル対象サービスコード	福祉用具貸与	介護予防福祉用具貸与
手すり	171007	671007

ルーツエントランス 片手すり仕様/両手すり仕様

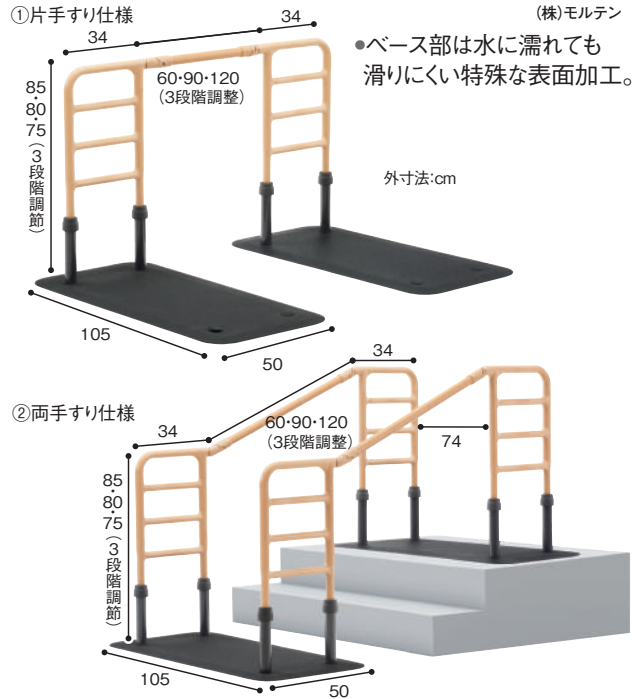

	税込		利用者負担		
	月額レンタル料	1割負担	2割負担	3割負担	
片手すり仕様	6,500円	650円	1,300円	1,950円	
両手すり仕様	8,500円	850円	1,700円	2,550円	

○TAISコード ①00054-000432 ②00054-000433

たよレールスOTOE 片手すり/両手すり

マツ六(株)

●屋外で使える置くだけ手すり。ベースプレートにはすべり止め加工が施されています。



片手すり (BZK-01) (BZK-03)				両手すり (BZK-02) (BZK-04)					
月額レンタル料	利用者負担	1割負担	2割負担	3割負担	月額レンタル料	利用者負担	1割負担	2割負担	3割負担
税込 4,000円		400円	800円	1,200円	税込 5,000円		500円	1,000円	1,500円

○TAISコード ①01265-000248 ②01265-000251 ③01265-000259 ④01265-000261

わたレールEK ●長さ調整も上下45°までの角度調整も可能です。



○TAISコード 01265-000255

歩行サポート手すり スムーディ(伸縮タイプ)

パナソニック エイジフリー(株)



- 安定感のある手すりです、毎日のお出かけをサポート。
- 手すりはつかみやすく、袖口が引っかかりにくいです。
- ジョイント部分は上下左右45度に調整して置けます。
- 手すりの長さを左右5cmずつ調整できる伸縮タイプです。

■材質/手すり・端部手すり=強化ビニル樹脂・アルミニウム、支柱=アルミニウム・ステンレス、ベースプレート=ステンレス ■最大使用者体重/100kg

タイプ	手すり	品番	手すり全長	対応段差(高さ)	重量	税込		利用者負担		
						月額レンタル料	1割負担	2割負担	3割負担	
ステップタイプ	片手	XPN-L80613	100cm	2段(30cm)	33.5kg	8,000円	800円	1,600円	2,400円	
	両手	XPN-L80614				10,000円	1,000円	2,000円	3,000円	
ステップ980タイプ	片手	XPN-L80625	135cm	3段(45cm)	33.5kg	8,000円	800円	1,600円	2,400円	
	両手	XPN-L80626				10,000円	1,000円	2,000円	3,000円	
標準タイプ	片手	XPN-L80611	135cm	3段(45cm)	37.5kg	8,000円	800円	1,600円	2,400円	
	両手	XPN-L80612				10,000円	1,000円	2,000円	3,000円	
ロング1700タイプ	片手	XPN-L80627	170cm	4段(60cm)	48.5kg	12,000円	1,200円	2,400円	3,600円	
	両手	XPN-L80628				14,000円	1,400円	2,800円	4,200円	
ロング2050タイプ	片手	XPN-L80615	205cm	5段(75cm)	52.5kg	12,000円	1,200円	2,400円	3,600円	
	両手	XPN-L80616				14,000円	1,400円	2,800円	4,200円	
ロング2400タイプ	片手	XPN-L80617	240cm	6段(90cm)	53kg	12,000円	1,200円	2,400円	3,600円	
	両手	XPN-L80618				14,000円	1,400円	2,800円	4,200円	
ロング3460タイプ	片手	XPN-L80619	346cm	9段(135cm)	68.5kg	13,000円	1,300円	2,600円	3,900円	
	両手	XPN-L80620				16,000円	1,600円	3,200円	4,800円	

○TAISコード 【ステップタイプ】00980-000347(片手手すり)、00980-000348(両手手すり)
【ステップ980タイプ】00980-000359(片手手すり)、00980-000360(両手手すり)
【標準タイプ】00980-000345(片手手すり)、00980-000346(両手手すり)
【ロング1700タイプ】00980-000361(片手手すり)、00980-000362(両手手すり)
【ロング2050タイプ】00980-000349(片手手すり)、00980-000350(両手手すり)
【ロング2400タイプ】00980-000351(片手手すり)、00980-000352(両手手すり)
【ロング3460タイプ】00980-000353(片手手すり)、00980-000354(両手手すり)

積極的な外出を後押し!

外出する意欲と機会を増やす

転倒のリスクと不安を減らせる

ベースはぐらつきにくく安心して歩ける
最大使用者体重100kg

住宅改修不要で
すぐに設置可能